

nobilia[®]

Innenorganisation



**STAURAUW WIE FÜR
MICH GEMACHT**



DEN ALLTAG PERFECT ORGANISIEREN

Gibt es etwas Schöneres, als wenn zuhause alles in Ordnung ist? Mit einer durchdachten Innenorganisation und vielen guten Ideen gestalten Sie Ihre Küche einfach aufgeräumter. Unser Anspruch: Stauraum wie für mich gemacht. Wir konzentrieren uns auf die inneren Werte, und zwar völlig unabhängig von der Küchengröße: Wie lässt sich Stauraum in einer großen oder einer kleineren Küche bestmöglich strukturieren und optimieren? Was muss und kann ein Schubkasten alles leisten? Welche Möglichkeiten gibt es, um mit den Themen Abfall und Recycling nachhaltig und hygienisch umzugehen? Für alle Fragen haben wir die Lösung – und jede Menge zukunftsweisende Ideen bis ins Detail. Entdecken Sie, wie unser vielseitiges Sortiment für die Innenorganisation jeden Tag etwas mehr in Ordnung bringt. Viel Freude hierbei.

PERFEKTION IN FORM UND FUNKTION

n144
the living system

Stauraumlösungen benötigen Platz und Struktur. Daher planen wir alle Elemente von Anfang an so, dass die Abläufe in Ihrer Küche komfortabel und effizient organisiert sind, aber natürlich auch gut aussehen. Unser Rastersystem The Living System sorgt hierbei für eine einheitliche und harmonische Linienführung, die typisch für den Look unserer Küchen ist. Die Basis hierfür bildet unser Schubkasten in 144 mm Höhe: hoch genug zum Verstauen großformatiger Küchenhelfer, schlank genug für ein elegantes Design. Die Höhe jedes weiteren Schrankes in unserem Sortiment orientiert sich an diesem kleinsten Maß. Das Resultat: Es entsteht ein einheitliches Fugbild, da alle Elemente perfekt zusammenpassen.

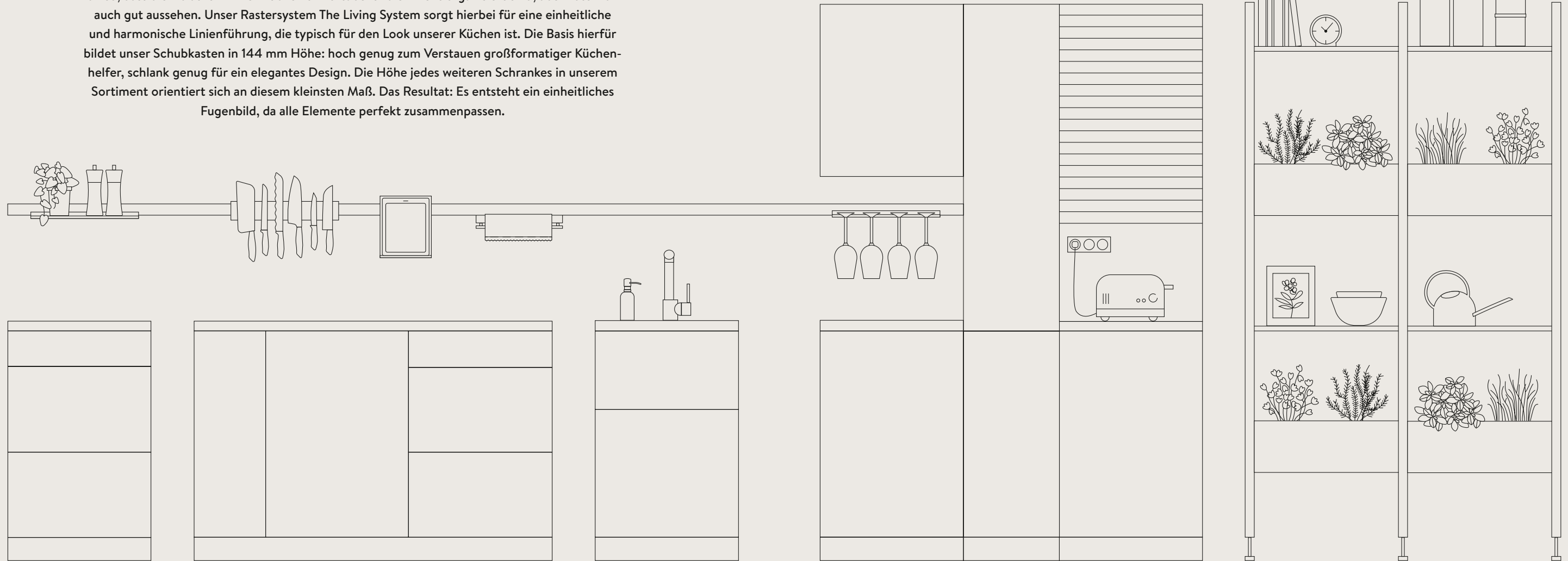

01

ORDNUNG MIT SYSTEM

Besteckeneinsätze
Universal-Organisationen
Auszugsorganisationen

S. 08 – 29

02

ALLES AUF EINEN BLICK

Auszugsschränke
Eckschränklösungen

S. 30 – 37

03

SAUBER GETRENNT, OPTIMAL ORGANISIERT

Mülltrennsysteme
Ordnungssysteme für
Unterschränke

S. 38 – 43

04

IMMER GRIFFBEREIT

Wandschränklösungen
Hochschränke mit Innenauszügen
Apothekerschränke
Durchgangstüren

S. 44 – 51

05

INDIVIDUELL ERGÄNZT

Stollenregalsystem
Relingsysteme
Beleuchtung
Praktische Ergänzungen

S. 52 – 66

FÜR JEDES PROBLEM DIE PASSENDE LÖSUNG

Kleine oder große Küche? Durchdachte Strukturen erleichtern in jedem Fall den Alltag. Mit unseren Ideen und Must-haves lässt sich selbst aus wenig Platz viel Stauraum herausholen. Und plötzlich eröffnen wir Ihnen ganz neue Möglichkeiten, auch den kleinsten Winkel zu nutzen.



STAU RAUM BIS IN DIE LETZTE ECKE

Es ist immer mehr machbar, als man denkt. Nischenregale, Eckschränklösungen und unsere Relingsysteme bewirken wahre Stauraumwunder. Denn Platz ist im kleinsten Winkel. Mehr zu unseren praktischen Ergänzungen ab Seite 52.



TSCHÜSS CHAOS

Ein Blick, ein Griff! Dank Ordnungssystemen für Schubkästen und Auszüge bleibt alles übersichtlich an Ort und Stelle. Eine große Auswahl an Einsätzen und Sets bietet für jede Schubkasten- und Auszugsgröße eine individuelle Lösung, zum Beispiel als Kombination aus festen und flexiblen Einteilern. Alle Schubkasten- und Auszugslösungen finden Sie ab Seite 8.



KEIN VORRATSRAUM? KEIN PROBLEM.

Mit Apothekerschränken ist alles drin. Ob in großer oder in kleiner Ausführung: Dieses Auszugssystem nutzt Platz ideal und ermöglicht bequem den Zugriff von beiden Seiten auf Utensilien und Lebensmittel. Stauraum, der rundum entgegenkommt ist. Mehr zu unseren Hochschranklösungen ab Seite 46.



01 — ORDNUNG MIT SYSTEM

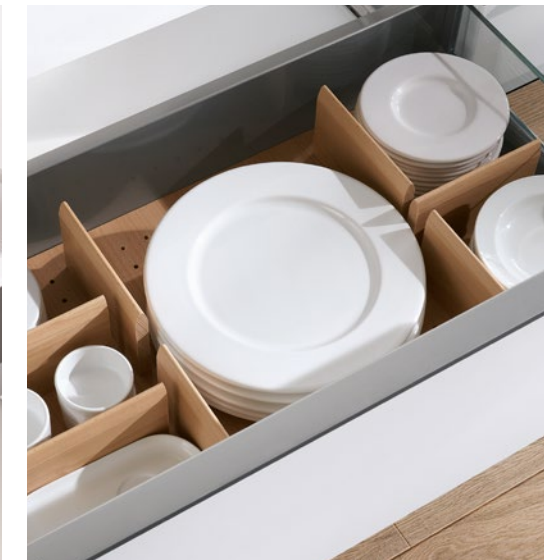

Keine Lust mehr auf den typischen Chaos-Schubkasten? Setzen Sie einfach auf innere Werte: Besteckeinsätze und praktische Ordnungssysteme organisieren jetzt das Innenleben von Schränken und Auszügen. Ihre Wunschlösung immer inklusive.



SO ÄSTHETISCH KANN ORDNUNG SEIN

Kunststoff oder Echtholz? Reine Geschmackssache. Gestalten Sie die Organisation Ihrer Schubkästen nach Ihren persönlichen Vorlieben und passend zu Ihrem Alltag. Unsere Ordnungselemente holen aus Ihrer Küche das Beste heraus. Nutzen Sie unsere vielseitigen Ausstattungselemente und freuen Sie sich jeden Tag über die perfekte Lösung.



BESTECKEINSÄTZE AUS KUNSTSTOFF

Die pflegeleichte Form! Schwarze Besteckeinsätze aus Kunststoff sind besonders praktisch und hygienisch. Die Besteckeinsätze Concept und „Black Edition“ punkten zusätzlich mit einer Softtouch-Oberfläche, die das Hin- und Herrutschen verhindert. So bleibt alles an Ort und Stelle.



ÜBERSICHTLICH UND FORMSCHÖN: BESTECKEINSÄTZE MIT ELEMENTEN FÜR BESTECK, MESSER, GEWÜRZE UND CO.

BESTECKEINSÄTZE IN ESCHESCHWARZ

Schwarz lasiertes Echtholz wirkt besonders ästhetisch und exklusiv. Lust auf eine elegante Ton-in-Ton-Ausstattung? Ergänzen Sie doch die Besteckeinsätze in Esche Schwarz mit den passenden Vorratsdosen und Gewürzmöhlen.



BESTECKEINSÄTZE IN BUCHE UND EICHE

Natürlich bestens organisiert. Bereits auf den ersten Blick erkennt man die besondere Qualität der Besteckeinsätze aus echter Buche oder Eiche. Ästhetisch, langlebig und robust. Die Ausführung in Eiche bietet zusätzlich eine Antirutschmatte.



UNSER TIPP

Zeit sparen und direkt mit dem Kochen starten, ohne Gewürze, Messer, Schneebesen und Co. lange suchen zu müssen. Gut, wenn alles seinen festen Platz hat. Zum Beispiel in einem Schubkasten unter dem Kochfeld.



MITNEHMER FÜR INNENSCHUBKASTEN

Macht den Zugang zum Innenschubkasten ganz einfach. Beim Ausziehen des Frontauszuges ziehen Sie den Innenschubkasten einfach mit heraus. Per Fingerdruck entriegeln Sie den Mitnehmer und können den Schubkasten so frei bewegen.



Besteckeinsatz Concept mit Messerblock

KUNSTSTOFF

Besteckeinsatz Move

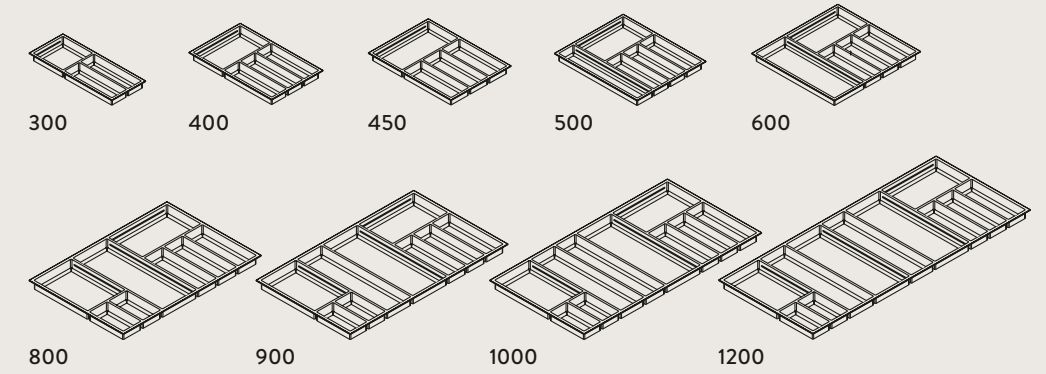

Alle Größen für Schubkastentiefe 400 und 500 mm erhältlich.
Mit Einteilern zur individuellen Facheinteilung.

Besteckeinsatz Concept

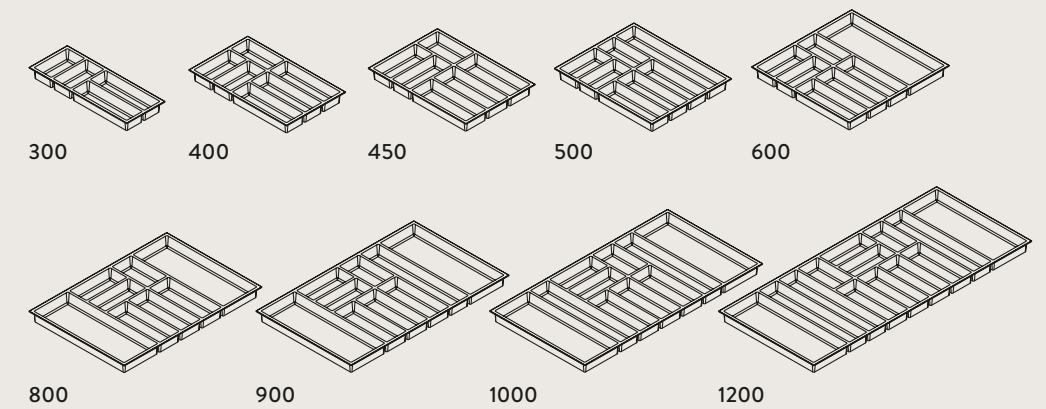

Ausstattungs-elemente

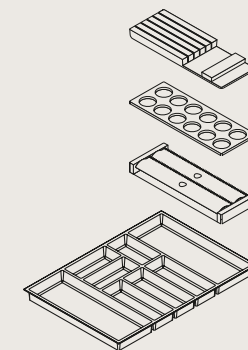

Ab Schubkastengröße 800 mm kann ein Besteckeinsatz mit einem Messerblock, einem Einsatz für Gewürzdosen oder einem Einsatz für Folienabroller gewählt werden. Die Ausstattungselemente sind nicht für die „Black Edition“ erhältlich und auch nicht einzeln lieferbar.

Besteckeinsatz Black Edition

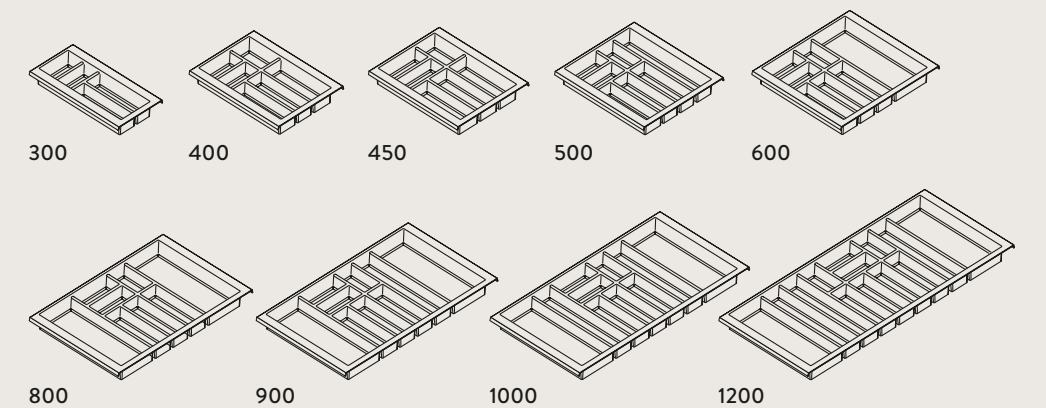



Holz-Besteckeinsatz Eiche mit Messerblock

BUCHE

Holz-Besteckeinsatz Buche

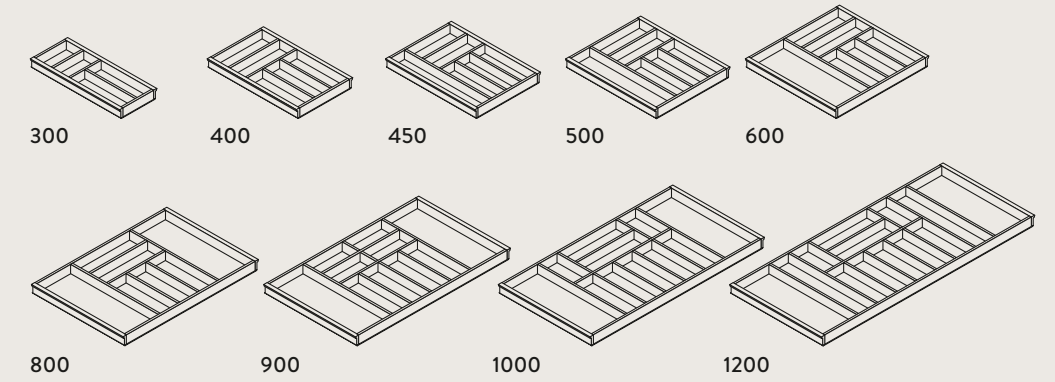

EICHE

Holz-Besteckeinsatz Eiche

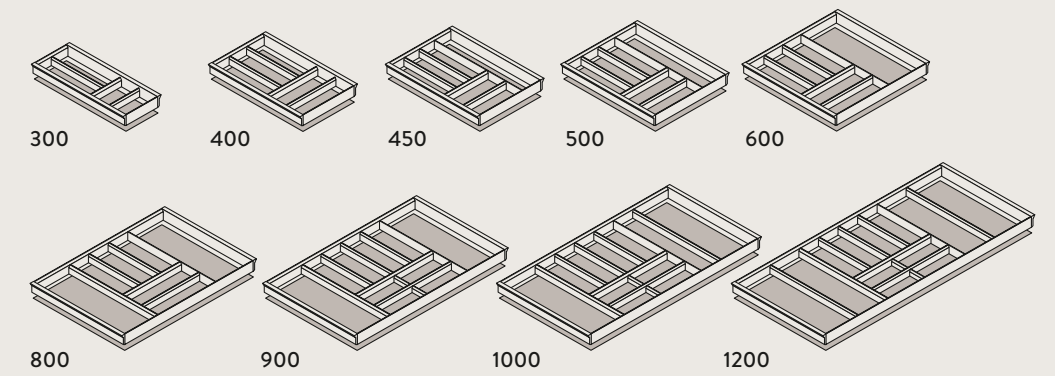

Alle Größen für Schubkastentiefe 400 und 500 mm erhältlich.

Auch als Holz-Segment-Besteckeinsatz mit Antirutschmatte für Schubkastentiefe 400 und 500 mm in den Breiten 400 bis 1200 mm erhältlich.

Ausstattungs-elemente

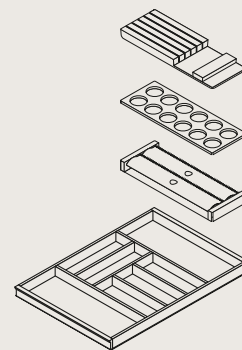

Ab Schubkastengröße 600 mm kann ein Besteckeinsatz mit einem Messerblock, einem Einsatz für Gewürzdosen oder einem Einsatz für Folienabroller gewählt werden. Die Ausstattungselemente sind nicht einzeln lieferbar.

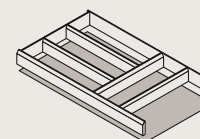



Holz-Besteckesatz Esche schwarz
mit Messerblock und kleinen Vorratsdosen

ESCHE SCHWARZ

Holz-Besteckesatz Esche schwarz

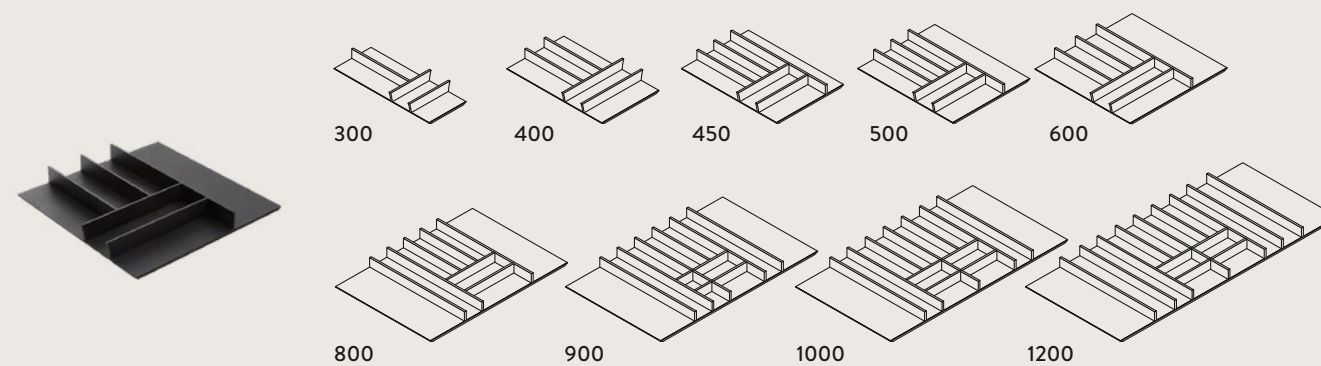

Ausstattungs-elemente

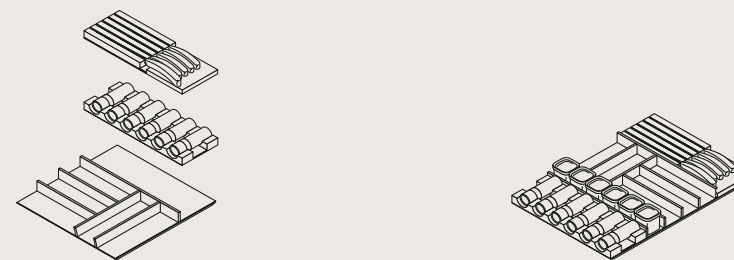

Bei einer Schubkastengröße von 600 mm kann ein Besteckesatz mit einem Messerblock inklusive Messer oder einem Einsatz für Gewürzmühlen und Streuer inklusive der Mühlen und Streuer gewählt werden.

Ab Schubkastengröße 800 mm ist der Besteckesatz auch als Set mit zusätzlichen Vorratsdosen erhältlich.

Die Ausstattungselemente sind nicht einzeln lieferbar.



KOMPLETT INDIVIDUELL: EINFACH UND UNKOMPLIZIERT

Das beste Rezept für Ordnung: Inneneinteilungssysteme für perfekt organisierte Schubkästen und Auszüge. Unsere Universal-Organisationen bieten viel Platz und sind so aufgeteilt, dass man jederzeit komplett den Überblick behält. Erhältlich in zahlreichen Varianten und Ausführungen, die sich individuell anpassen lassen.



UNIVERSAL-ORGANISATIONEN IN KUNSTSTOFF

Wie praktisch! Dazu auch noch pflegeleicht und völlig unempfindlich. Quer- und Tiefeneinteilungen strukturieren Geschirr und Vorratsdosen besonders übersichtlich. Gelungene Beispiele: unsere Auszugsorganisation Concept mit festen Einteilungen oder unser Kunststoffeinteiler mit verstellbaren Alu-Profilen.



UNSER TIPP

Mit unseren Universal-Organisationen schaffen Sie ganz einfach klare Strukturen, die sich auch optisch gut integrieren lassen, unabhängig vom Stil der Küche.



UNIVERSAL-ORGANISATIONEN IN BUCHE UND EICHE

Übersichtlich und ästhetisch! Töpfe und Deckel, aber auch Geschirr, lassen sich übersichtlich nebeneinander oder gestapelt einordnen. Unsere Schubkästen und Auszüge punkten mit ihrer hohen Belastbarkeit und sehen zudem noch gut aus.



UNIVERSAL-ORGANISATIONEN IN ESCHESCHWARZ

Stilmittel Ordnung! All in Black wirkt in Kombination mit lasierten Hölzern wie Esche besonders hochwertig. Machen den Look komplett: unsere passenden Vorratsdosen in Schwarz.

**MIT HOLZSTEGEN
UND -STÄBEN
SIND AUSZÜGE
SCHNELL UND
INDIVIDUELL
EINGERICHTET.**



UNSER TIPP

Schluss mit Klappern und Scheppern! Antirutschmatten mindern Geräusche und sorgen dafür, dass Töpfe und Co. schön an ihrem Platz bleiben. Unsere Matten sind passend für die Auszugstiefe 500 mm, können aber auch individuell zugeschnitten werden.





Auszugsorganisation
Concept

KUNSTSTOFF

Auszugsorganisation Concept

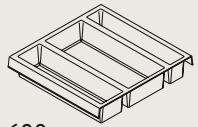

600

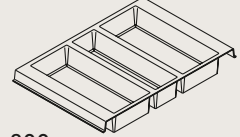

800

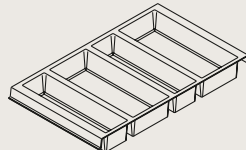

900

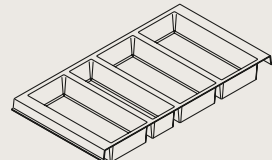

1000

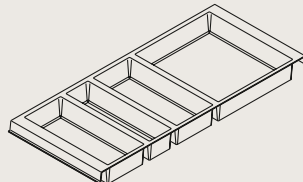

1200

Universal-Organisation

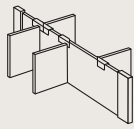
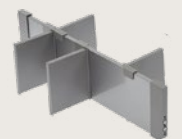

1 Alu-Profil bei
600 mm Breite

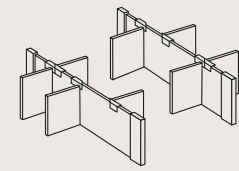

2 Alu-Profile bei
800 bis 900 mm Breite

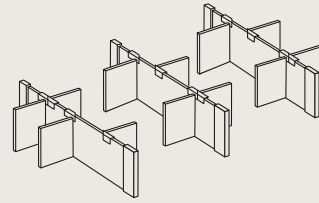

3 Alu-Profile bei
1000 bis 1200 mm Breite

Bitte entsprechende Anzahl Alu-Profile bestellen.



Universal-Organisation Buche mit Massivholzstäben und -stegen

BUCHE, EICHE UND ESCHE SCHWARZ

Materialvarianten für Massivholzstege und -stäbe

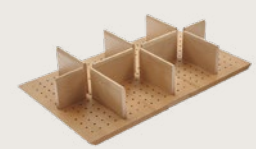

Buche



Eiche



Esche schwarz

Universal-Organisationen



Massivholzstege

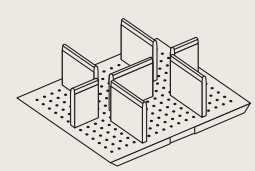

Inkl. 7 Stege bei 600 mm Breite

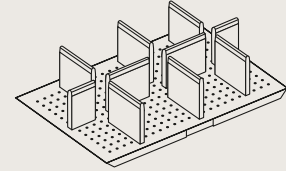

Inkl. 10 Stege bei 800 - 1000 mm Breite

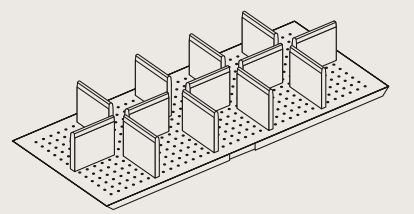

Inkl. 13 Stege bei 1200 mm Breite



Massivholzstäbe

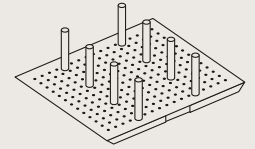

Inkl. 8 Stäbe bei 600 mm Breite

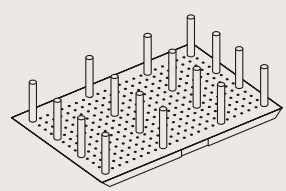

Inkl. 16 Stäbe bei 800 - 1000 mm Breite

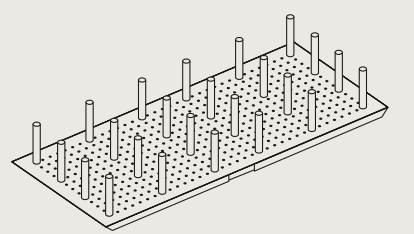

Inkl. 24 Stäbe bei 1200 mm Breite

Zusätzlich jeweils 8 Stück als Set erhältlich.

Erweiterung mit Vorratsdosen für Esche Schwarz



Massivholzstege und Vorratsdosen

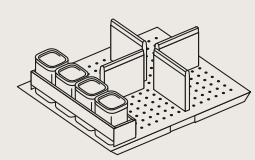

Inkl. 4 Stege bei 600 - 900 mm Breite

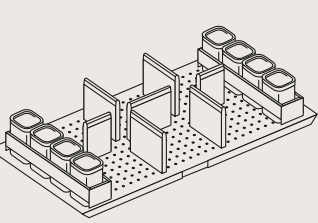

Inkl. 7 Stege bei 1000 mm Breite

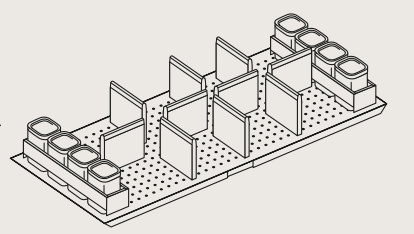

Inkl. 10 Stege bei 1200 mm Breite

Mit 4 Vorratsdosen bei 600 mm Breite.
Mit 8 Vorratsdosen bei 800 - 1200 mm Breite.

MEHR KOMFORT MIT PRAKTISCHEN AUSZÜGEN

Mit einem Griff alles unterbringen? Und das auch noch möglichst komfortabel? Auszüge sind angenehm funktional und helfen auch im größeren Rahmen mit verstellbaren Einteilungen, Stauraum sinnvoll zu organisieren. Manchmal auch auf überraschend nachhaltige Art: Selbst unsere Gardening Box passt perfekt in einen Auszug.



SPACEFLEXX

Das individuelle Ordnungssystem für Vorratsdosen und Küchenutensilien räumt den Schubkasten auf: Flexible Trenneinlagen bringen Struktur in jeden Auszug. Kein Umkippen, kein Herausfallen und man findet sofort, was man braucht. SpaceFlexx® kann in jeden Schubkasten ab 60 cm Frontbreite integriert werden. Besonders anpassungsfähig: Die flexible Einteilung nesttex® Inside ist dehnbar und passt sich genau der Kontur und Größe des Stauguts an. nesttex® Inside lässt sich zudem ganz einfach in der Waschmaschine reinigen.



SALLYS TIPP

Eine richtig gute Idee für Menschen, die es gerne grüner mögen: der eigene kleine Bio-Garten im Schubkasten. Die Gardening Box bietet die perfekte Lösung, um gesunde Microgreens selbst anzubauen. In vier Schalen werden unterschiedliche Microgreens auf Saatmatten gezogen. Junge, essbare Keimpflanzen, die sich super für eine frische und gesunde Ernährung eignen.

Praktisch: In der Gardening Box sind Pflanzenleuchten und eine Belüftung integriert, die den Tages- und Nachtzyklus der Pflanzen steuern. Nach 7 bis 10 Tagen kann geerntet werden – einfach per App den Wachstumsstand kontrollieren.



PANTRY-BOX

Gut gelagert und immer griffbereit. Die formstabile Pantry-Box beinhaltet einen Einlegeboden mit Abtropf- und Lüftungsschlitzen und zusätzlich eine kleine Tragebox. Ideal, um Gemüse oder Backwaren frisch aufzubewahren. Weiterer Pluspunkt: Der gehärtete Glas-Schiebedeckel deckt Lebensmittel zusätzlich hygienisch ab, wenn der Schubkasten geschlossen ist.



02 — ALLES AUF EINEN BLICK



Manche Lösungen holen einfach das Beste aus dem Küchenalltag heraus! Ein Blick, ein Griff und schon kann die Arbeit losgehen. Auszugssysteme und Eckschränklösungen in Unterschränken bieten viel Potenzial und Raum für Töpfe, Schüsseln und alle Dinge, die man gerne griffbereit hat.

LÖSUNGEN, DIE IHNEN ENTGEGENKOMMEN

Wie praktisch, wenn einem in der Küche etwas Arbeit abgenommen wird. Lästiges Herumkramen in Schränken? War einmal. Jetzt kommen Ihnen die Küchenhelfer einfach entgegen. Unsere Auszugssysteme und Eckschranksysteme sorgen immer für einen komfortablen Zugriff.



AUSZUGSSYSTEME

Bestens organisiert auf mehreren Ebenen, erreichen Sie Lebensmittel oder Küchenutensilien sehr komfortabel. Praktisch: individuelle Ordnungssysteme wie der Apotheker-Auszug Junior mit verstellbaren Einhängekörben. Ganz gleich, wo Sie stehen, Sie können von jeder Seite direkt zugreifen.



UNSER TIPP

Ordnung mit System ist immer eine gute Idee. Unser individuelles Ordnungssystem UBOXX bietet Einteilungen und Fächer in unterschiedlichen Größen und Höhen, für alles, was Sie unterbringen möchten. Nutzen Sie es so, wie es zu Ihrem Alltag passt.



**RAUS AUS DER ECKE:
SCHWENKTABLARE
SERVIEREN IHNEN
TÖPFE, PFANNEN
ODER SCHÜSSELN.**



ECKEN GUT NUTZEN

Diese Form sollte wirklich kein Nischendasein führen. Denn ungenutzter Raum bekommt durch sie einen echten Mehrwert. Highboard oder klassische Lösung? Gestalten Sie Stauraum beweglich und genießen Sie täglich Übersicht und Komfort.





Apotheker-Auszug Junior

FUNKTIONSAUSZÜGE

Für 150 und 200 mm Breite



Auszugsschrank mit Handtuchhalter



Auszugsschrank mit 2 Metallkörben



Auszugsschrank mit Backblechhalter

Für 300 mm Breite



Auszugsschrank mit Innenschubkasten und herausnehmbarem Metall-Flaschenkorb



Apotheker-Auszug Junior, Ordnungssystem UBOXX, Einteilung für Messer und Schneidbretthalter



Apotheker-Auszug Junior mit zwei verstellbaren Einhängekörben



Auszugsschrank mit Wertstoffsammler für 40 Liter Wertstoffsack



Auszugsschrank mit Baguettetasche

ECKSCHRÄNKE



Diagonal-Eckschränke



Diagonal-Karussellschrank mit Holzdrehböden und Metallreling



Diagonal-Eckschrank mit Einlegeböden



Diagonal-Wandschrank mit Drehkarussell mit Holzdrehböden und Metallreling

Eckschränke



Karussell-Eckschrank mit Holzdrehböden und Metallreling

Halbeckschränke



Halbeckschrank mit Schwenkauszug



Halbeckschrank mit Holzdrehböden

Eck-Highboards



Eck-Highboard mit Schwenkauszügen

All unsere Eckschränke, Diagonal-Eckschränke und Halbeckschränke sind mit Einlegeböden erhältlich.



03 — SAUBER GETRENNT, OPTIMAL ORGANISIERT



Abfall ist in jedem Haushalt Thema und natürlich auch gesellschaftlich. So wenig wie nötig, so gut getrennt wie möglich – das ist unser Ziel. Und genau hierbei unterstützen Sie unsere durchdachte Auswahl an Mülltrennsystemen für Unterschränke und Spülen.

MÜLLTRENNNSYSTEME



Sauber getrennt, optimal organisiert

Mülltrennsystem
Separato

Mit Mülltrennung für Auszugsschränke



300 mm Breite
1x 20 / 1x 10 Liter, 1 Biodeckel
400 mm Breite
1x 20 / 2x 10 Liter, 1 Biodeckel



600 mm Breite
1x 15 Liter / 2x 7 Liter, 1 Biodeckel,
1 Utensiliendepot, 3 Facheinteiler



600 mm Breite
1x 20 Liter / 2x 10 Liter, 1 Biodeckel,
1 Utensiliendepot, 3 Facheinteiler

Mit Wertstoffsammler für Auszugsschränke



300 mm Breite
1 Metallbehälter mit Deckel für
Wertstoffsack, 40 Liter



450/500 mm Breite
2x 38 Liter



600 mm Breite
2x 38 Liter / 1x 12 Liter / 1x 2,5 Liter,
1 Biodeckel

In jeder Küche treffen unterschiedlichste Dinge aufeinander: Obst und Gemüse, frische und abgepackte Lebensmittel und dazu mehr oder weniger viel Müll unterschiedlichster Art. Wohin damit? Unsere praktischen Mülltrennsysteme lassen sich in Auszüge und Spülenunterschränke integrieren und bieten nachhaltige Möglichkeiten für die hygienische Trennung.



Sauber getrennt, optimal organisiert

Mülltrennsystem
Separato-K

**Mülltrennsystem Zargen-Cargo
für Spülenschränke**



450 mm Breite
2x 14 Liter
500 mm Breite
1x 20 Liter / 1x 12 Liter
600 mm Breite
1x 20 Liter / 2x 10 Liter, 1 Biodeckel

**Mülltrennsystem Separato-K
für Spülenschränke**



450 mm Breite
1x 18 Liter / 2x 8 Liter, 1 Biodeckel



500 mm Breite
1x 18 Liter / 2x 8 Liter,
1 Seitenorganisation, 1 Biodeckel
600 mm Breite
1x 18 Liter / 2x 8 Liter,
2 Seitenorganisationen, 1 Biodeckel

**Mülltrennsystem Separato-M
für Spülenschränke**



450 mm Breite
2x 20 Liter
500 mm Breite
2x 24 Liter
600 mm Breite
2x 28 Liter

**Mülltrennsystem Separato
für Spülenschränke**



600 mm Breite
2x 14 Liter / 1x 4 Liter separat
im oberen Auszug,
1 Organisationselement hinten,
1 Utensilienschale



800 mm Breite
2x 14 Liter / 1x 4 Liter, 1 Organisations-
element hinten, 1 Biodeckel,
3 Utensilienschalen



900 mm Breite
2x 14 Liter / 1x 4 Liter, 1 Organisations-
element hinten, 1 Biodeckel,
1 Kehr garnitur, 2 Utensilienschalen



1000 mm Breite
3x 14 Liter, 1 Organisationselement
hinten, 1 Biodeckel, 1 Kehr garnitur,
2 Utensilienschalen
1200 mm Breite
4x 14 Liter, 1 Organisationselement
hinten, 1 Biodeckel, 1 Kehr garnitur,
2 Utensilienschalen



04 — IMMER GRIFFBEREIT



Irgendwie staut sich im Alltag immer mehr an, als man denkt. Platz kann man eigentlich nie genug haben. Daher schaffen wir vielseitige Stauraummöglichkeiten in Hoch- und Wandschränken, die das Leben nicht nur bereichern, sondern auch strukturieren.

HOCHSCHRÄNKE HÖCHST STRUKTURIERT

Es gibt sie, Raumwunder, die mehr Platz schaffen, als sie selbst benötigen. Hochschränke zählen definitiv dazu. Sie lassen sich in vielen Formen in die Küchenplanung integrieren und überraschen mit ihren Qualitäten bereits beim Öffnen der Tür.

VORRATSSCHRÄNKE

Genießen Sie besonders komfortable Stauraumlösungen mit unserem Apothekerschrank oder dem Cargo Vorratsschrank, denn hier kommen Ihnen Lebensmittel einfach entgegen. Hervorragend: Sie behalten immer den Überblick und müssen einfach nur zugreifen.



ORDNUNGSSYSTEME

Wohin mit Bügelbrett, Besen und Putz-Equipment? Unsere vielseitigen und individuell konfigurierbaren Ordnungssysteme für Hochschränke lassen vieles einfach verschwinden. Perfekt, wenn man keine Abstellkammer hat.



UMBAU FÜR HOCHGEBAUTE WASCHMASCHINEN

Wir bieten Ihnen den TÜV-geprüften Umbau für eingebaute Waschmaschinen. Überzeugende Vorteile: Das Ein- oder Ausräumen gestaltet sich angenehm komfortabel und dank spezieller Stoßdämpfer und Rahmenkonstruktion bleibt die Waschmaschine auch beim stärksten Schleudergang fest an ihrem Platz. Die stilvolle Art, eine Waschmaschine zu integrieren.



UNSER TIPP

Dank spezieller Halterungen finden gleich mehrere Getränkeboxen in einem Hochschrank ihren Platz. Gut zu wissen: Sie können sogar bis zu 3 Halterungen in einem Schrank unterbringen, jede belastbar bis 35 kg. Eine komfortable Lösung für alle, die keinen Keller haben.

ORDNUNGSSYSTEME FÜR HOCHSCHRÄNKE



Immer griffbereit



Hochschrank mit Innenausügen



Vorratschrank Cargo



Hochschrank mit Apotheker-Auszug



Hochschrank für Getränkekisten



Hochschrank mit Wäschekorb-Tablar Laundry-Area



Besen- und Geräteschrank



Ordnungssystem Laundry-Area



Geräte-Umbau Waschmaschine / Wäschetrockner

Hochschrank mit Innenausügen

MEHR MÖGLICHKEITEN ERÖFFNEN

Hinter geschickt eingesetzten Gleit- oder Durchgangstüren sowie innerhalb von Wandschränken gibt es viele Möglichkeiten, Raum optimal zu nutzen. Zudem bieten sie viele Gestaltungsmöglichkeiten: Auf elegante Art schaffen sie Stauraum, verbinden Räume oder verbergen diskret, was man nicht zeigen möchte.



DURCHGANGSTÜREN

Gestalten Sie mit einer Durchgangstür in Hochschrankoptik zusätzliche Bereiche oder Räume charmant im Look der Küche. Tür zu und niemand ahnt, was sich dahinter verbirgt. Selbst kleine Vorratsräume oder Abstellkammern lassen sich hinter Durchgangstüren verstecken und bleiben dennoch optisch perfekt in die Küche integriert. Erhältlich in ein- oder zweiflügeliger Ausführung.



GLEITTÜREN

Immer ein aufgeräumter Eindruck. Integriert in das Gestaltungskonzept der Küche lassen sich ausgewählte Bereiche oder Räume raffiniert mit großformatigen Gleittüren verstecken.



GEWÜRZBORD

Immer schön den Überblick behalten! Der Wandschrank überrascht mit einem integrierten Gewürzbord, das Platz für bis zu 24 Gewürzdosens bietet. Die ergänzenden 6 Schütten eignen sich perfekt für Nudeln, Mehl und Zucker.



TELLERHALTER FÜR LANDHAUSKÜCHEN

Charmant! Tellerhalter verkörpern den Country-Look und setzen Ihre Lieblingsteller dekorativ in Szene. Eine schöne Idee für die Küche oder auch den Essbereich.



iMOVE

Große Idee! iMove verwandelt den klassischen Wandschrank in ein ergonomisches Aufbewahrungssystem. Praktisch: So lassen sich auch höhere Schrankbereiche nutzen und mit einem Griff komfortabel erreichen.



SALLY'S TIPP

Ein gutes Mantra: Platzreserven nutzen. Oft sind es Kleinigkeiten, die den großen Unterschied bringen – wie bewegliche und ergonomische Helfer. Mit denen können auch höhere Bereiche in Schränken super genutzt werden.



05 — INDIVIDUELL ERGÄNZT

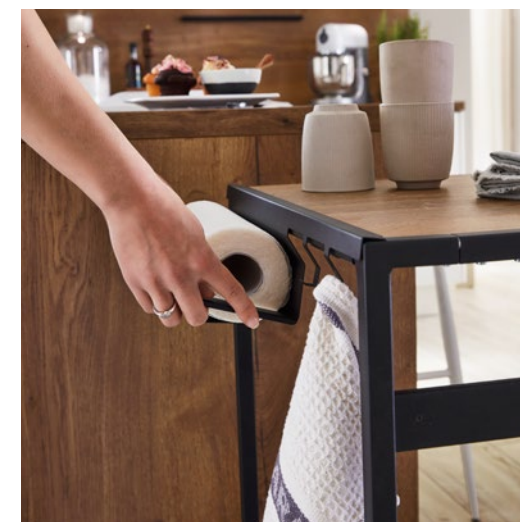
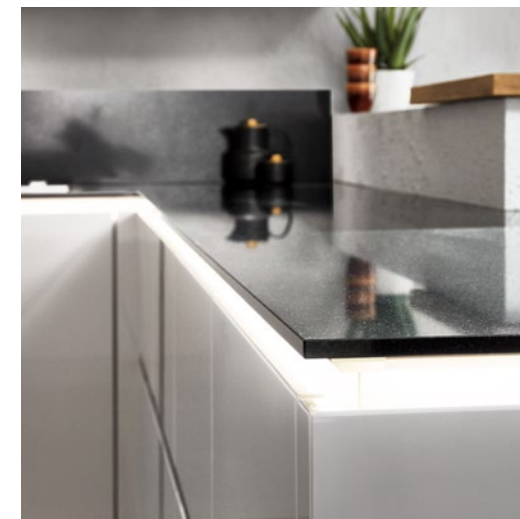

Jeder Mensch organisiert sich anders. Welcher Ordnungstyp sind Sie? Kreativ entspannt, super strukturiert oder extrem genau? Unsere individuellen Ergänzungen bieten vielfältige Möglichkeiten, dem Thema Ordnung mit Regalen, Relingsystemen und neuen Ausstattungsmöglichkeiten einen persönlichen Touch zu geben.



STOLLEN- REGALSYSTEM

Aluminiumstollen

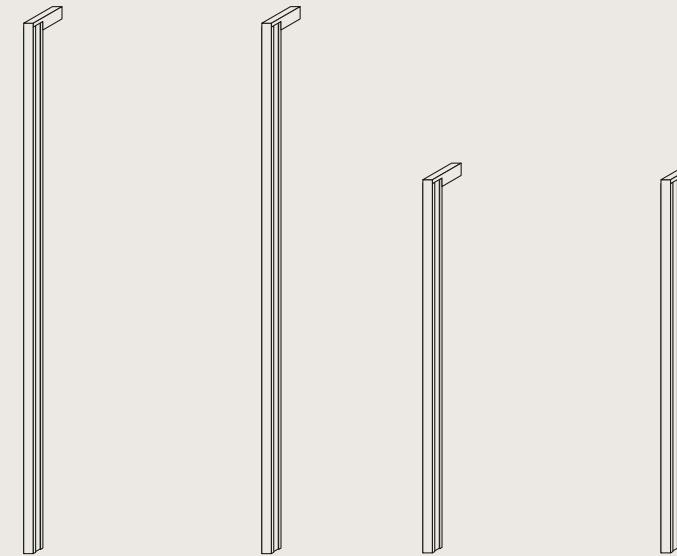

Stollen in Hochschrankhöhe

Stollen in Highboardhöhe

Lieferbare Stollenfarben: Schwarz und Edelstahlfarbig.
Optional mit LED-Lichtausführung ausstattbar.

Regalböden und Einsätze

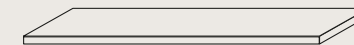
Regalboden, 220 mm tief
in 16 oder 25 mm Stärke

Auch in 380 mm Tiefe erhältlich.

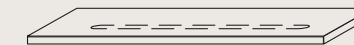
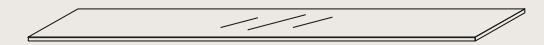
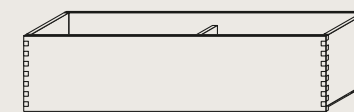
Regalboden mit LED-
Einbauleuchte Manila PlusGlasboden, 220 mm tief
in 8 mm StärkeHolzkasten,
150 mm hoch, 170 mm tief

Auch in 70 mm Höhe erhältlich.

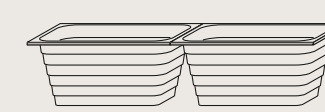
Kräuterschalen für Holzkasten,
125 mm hoch, 148,5 mm tief

Auch in 45 mm Höhe erhältlich.

Zusätzlich können Auszugsschränke
und Wandschränke mit dem Stollenregal
kombiniert werden.

Ein Hoch auf die individuellen
Möglichkeiten! Ob Wohnraum,
Essbereich oder Küche – das Stollen-
regalsystem ist ein Multitasker und
zeigt sich offen für alles. Die Basis:
Stollen in Schwarz oder Edelstahl-
farben, erhältlich in Hoch- oder
Aufsatzschrankhöhe. Dazu können
Sie Elemente wie Regalböden aus
Holz oder Glas und Holzkästen ganz
individuell kombinieren.
Begrünen Sie zusätzlich Ihr Regal
mit Pflanzeinsätzen und Pflanz-
leuchten, wählen Sie Böden mit
eingebauter LED-Leuchte oder
setzen Sie die Stollen mit Licht in
Szene. Ihr Style entscheidet!

RELINGSYSTEME: UNGLAUBLICH VIELSEITIG

Gutes Design ist für uns auch immer lösungsorientiert. Eines unserer Lieblingsbeispiele: Relingsysteme. Flexible Multitalente, die sich Ihren Wünschen anpassen und neue Freiräume in Küche, Bad oder Wohnbereich schaffen.



RELINGSYSTEME

Unsere Allrounder – auch für die Nische. Alle wichtigen Küchenutensilien finden ihren perfekten Platz – immer griffbereit, optimal auch für kleinere Küchen. Konfigurieren Sie jetzt Ihr Ordnungssystem für Ihre Lieblingsutensilien an der Wand. Passend zu Ihrem Lifestyle und zur Küche.

OFFENHEIT MIT SYSTEM: PLATZIEREN SIE IHRE KÜCHEN- UTENSILIEN NACH LUST UND LAUNE.



SIGN EMOTION

Flexibler Stauraum trifft Design! Regale in verschiedenen Breiten und Höhen sowie spezielle Features und Ordnungshelfer geben Sign Emotion eine unglaubliche Flexibilität. Alle Elemente können an jeder Stelle ein- und ausgehängt werden und bleiben beweglich an der Schiene. Ergänzend gibt es jede Menge Features wie den Magnethalter für Messer, spezielle Halterungen für Tablets, Kaffeekapseln oder Küchenrollen sowie diverse Universalablagen. Auch eine zusätzliche Steckdose ist möglich. Super für Musikfans: die Halterung für die MUSICSTATION von Teufel.





RELINGSYSTEM SIGN EMOTION

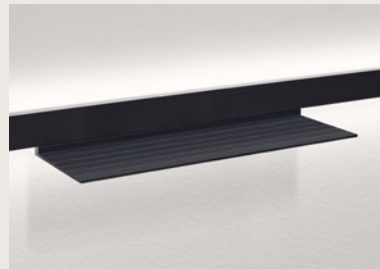

Universal-Ablage



Tablethalter



Kleinteilablage



Kapselhalter



Aluminium-Regal
mit 1 oder 4 Fächern



Papierrollen- und Handtuchhalter



Universal-Ablage



Weinglashalter



Magnet-Messerhalter



Adapterhalter für MUSICSTATION
der Marke Teufel



Verteilerbox



Zweifach-Steckdose

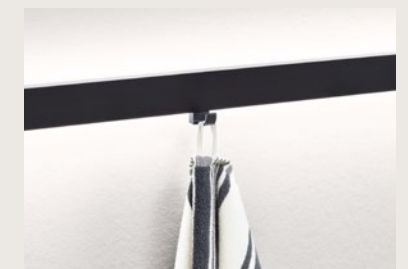

Haken-Set

Das Aluminiumprofil sowie alle Zubehörelemente sind in den Farben Schwarz und Edelstahloptik erhältlich.



Relingstange mit LED-Beleuchtung



Schwarz

Relingset



Edelstahloptik

Relingsystem Linero-MosaiQ



Magnet-Messerhalter



Universalablage
in 200 und 300 mm Höhe

Bei 200 mm mit Bügel erhältlich.

Inkl. 4 Haken bei 600 mm Breite.
Inkl. 6 Haken bei 900 mm Breite.
Inkl. 8 Haken bei 1200 mm Breite.

Inkl. 1 Profilleiste und Hakenleiste bei 600 mm Breite.
Inkl. 2 Profilleisten, 1 Hakenleiste und Papierrollenhalterung bei 1200 mm Breite.
Inkl. 3 Profilleisten, 1 Hakenleiste, Papierrollenhalterung und Mehrzweckablage bei 1800 mm Breite.

WEITERE RELINGSYSTEME



Hakenleiste



Obere Ablage



Köcher /
Kräutertopf

Schale, flach



Papierrollenhalter



Folienabroller



Tablehalter

Das Aluminiumprofil ist in Edelstahloptik erhältlich.
Die dazugehörigen Zubehör-Elemente werden in Graphitschwarz geliefert.

VIelfÄLTIGE BELEUCHTUNGSSYSTEME

Licht verändert alles und hilft uns beim Arbeiten zu jeder Zeit. Die neuen LED-Leuchten für die Küche sind in vielen Formen und an vielen Stellen planbar – immer energieeffizient. Für jede Stimmung und für jede Anforderung – die Emotion Technology sorgt für die stufenlose Regelung von warmem Ambiente-Licht zu heller Arbeitsbeleuchtung.

ARBEITSLICHT

Klar, hell, fokussiert – eine gute Ausleuchtung optimiert die Küchenarbeit und bringt außerdem Atmosphäre ins Spiel. Wie wäre es mit LED-Lichtböden und integrierten Einbauleuchten in Unterböden von Wandschränken? Perfekt für die Ausleuchtung von Nischen und Arbeitsplatten.



DECKENLEUCHTEN

Die innovative Lichtlösung für Kücheninseln. Die iLand LED-Deckenleuchte punktet nicht nur mit ihrem Design, sondern beleuchtet wahlweise direkt oder indirekt. Wählen Sie ein helles und blendfreies Arbeitslicht, das die Arbeitsfläche oder Kochfelder mit integriertem Abzug perfekt ausleuchtet. Oder genießen Sie ein weiches und stimmungsvolles Ambientelicht. iLand wird per Fernbedienung gesteuert und auch gedimmt. Erhältlich in Schwarz oder Weiß, passend zum Look Ihrer Küche.



**MIT LED-LICHT
GESTALTEN:
DIE PLATZIERUNG
ENTSCHEIDET
ÜBER DEN EFFEKT.**

AMBIENTELICHT

Eine angenehme Atmosphäre lässt sich gut über Licht steuern. Setzen Sie punktuelle Akzente über beleuchtete Regalböden oder Lichteffekte in Wandschränken, Sockelleiste oder in der Griffmulde. Und plötzlich wirkt alles warm und wohnlich.

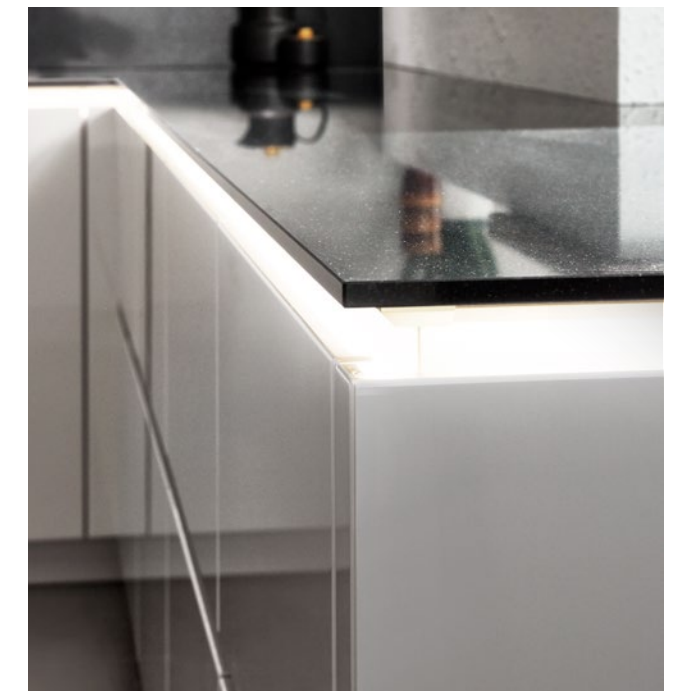

PRAKTISCHE ERGÄNZUNGEN

Mehr Komfort in der Küche ist oft eine Sache der passenden Ergänzung. Daher entwickeln wir auch ständig raffinierte Ideen, die Ihren Alltag auf individuelle Art angenehmer machen oder um neue Möglichkeiten bereichern: mobil, flexibel und manchmal auch komplett überraschend.

NISCHENREGAL MIT KLAPPE

Mit diesen Schränken gewinnen Sie zusätzlichen Stauraum in der Nische. Küchenkleingeräte, Schneidebretter, Küchenmesser und Co. verschwinden hinter den Klapptüren.

Einbautiefe 125 mm, lieferbar in vielen Korpusfarben.

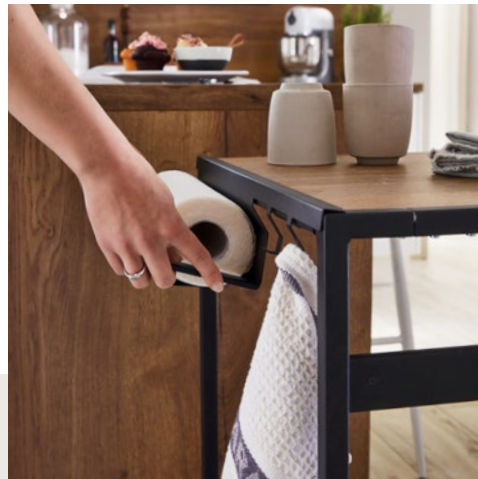

UNSER TIPP

Legen Sie sich doch einen privaten Butler zu. Der Servierwagen SERVE ist immer zur Stelle, wenn man ihn braucht, und bietet auf stilvolle Art Ablageflächen und Stauraum.



STECKDOSEN

Immer da, wenn man sie braucht. Leicht zugängliche Steckdosen für Küchengeräte, Smartphone und Co. lassen sich flexibel platzieren. In der Arbeitsplatte oder in Nischen montiert erleichtern sie den Arbeitsalltag in der Küche. Zeitgemäße Ergänzung: eine induktive Lademöglichkeit.



ABLAGEWANNE TARA

Wohin mit dem Kleinkram? Tara wird komplett in die Arbeitsfläche eingelassen, kann mit einem Deckel geschlossen werden und bietet ganz dezent Platz für Küchenutensilien und andere Kleinigkeiten. Erhältlich in Edelstahloptik oder in Schwarz.





INNENTABLARAUSZUG

Küchengeräte easy bewegen? Einfach möglich mit einem Innentablarauszug, der in Hoch- und Aufsatzschränke eingebaut werden kann.



SOCKELSCHUBKASTEN

Selbst der Sockel bietet Stauraum, wenn man den praktischen Sockelschubkasten integriert.



AUSZIEHTISCH

Kleine Küche, platzsparende Lösung. Der Unterschrank mit Ausziehtisch dient als Ablagefläche oder auch mal für den schnellen Kaffee. Belastbar bis 30 kg.

ELEKTRO-ALLESSCHNEIDER

Zutaten bequem vorbereiten mit dem Elektro-Alleschneider – passend für eine Schubkastenbreite ab 500 mm. Wird er nicht genutzt, einfach einklappen und platzsparend im Schubkasten verstauen.



KLAPPTRITT

Schubkasten oder Auszug auf, Tritt zusammenklappen und verstauen. Ebenso gut können Sie den faltbaren Aluminium-Klapptritt aber auch an die integrierte Universalhalterung hängen. Perfekt zum Einbau in Unter- und Hochschränken.

QUALITÄT FÜRS LEBEN

Wir glauben: Nur echte Qualität kann wirklich nachhaltig sein. Daher entwickeln und fertigen wir unsere Möbel bewusst und ausschließlich am Standort Deutschland. Alle eingesetzten Materialien werden in umfangreichen Testverfahren auf eine Mindestlebensdauer von 15 Jahren geprüft und durch internationale, unabhängige Institute kontrolliert und zertifiziert. Eine vielfach ausgezeichnete Qualität, die auch nach Jahren noch überzeugt.





 /nobilia_de

 /nobilia_de

 /nobilia_official

nobilia-Werke
J. Stickling GmbH & Co. KG
Waldstraße 53-57
D-33415 Verl
info@nobilia.de
www.nobilia.de